

Varenummer: 12852000020800  
Beskrivelse: KLEE-coil 852 000 020.800  
M2 Messing

## Mål

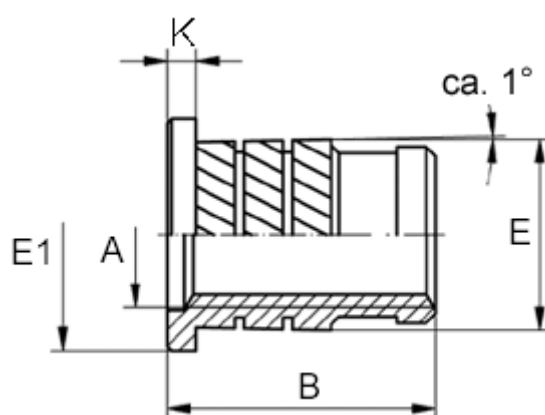

Anbefalet hul diameter	= 3.1
Flangediameter E1	= 4.8
Flangehøjde K	= 0.6
Indvendigt gevind A	= M2
Længde B	= 4.6
Mindstefaststand til kant	= 1.6
Type	= 852 000 020.800
Udvendig diameter E	= 3.35